



**BERMUDEZ**  
SISTEMAS DE OFICINA

# VENTAJAS DEL USO DE GONDOLAS



## CALIDAD Y SEGURIDAD

*Invertir en las **góndolas** de es una decisión estratégica que puede transformar la experiencia de compra en tu comercio. Aprovecha ahora y mejora la presentación de tus productos, contacta con nosotros hoy mismo para obtener una cotización personalizada y lleva tu negocio al siguiente nivel.*



**GONDOLA**

**BASICA**

# CABECERA ESTANDAR



## GONDOLAS SENCILLA CABECERA 91X42X152 Y 212CM

### DESCRIPCION

#### GONDOLA SENCILLA INICIAL

91X42X112CM  
2 POSTES  
5 ENTREPAÑOS

#### GONDOLA SENCILLA CENTRAL

91X42X112CM  
1 POSTE  
5 ENTREPAÑOS

#### GONDOLA SENCILLA INICIAL

91X42X152CM  
2 POSTES  
4 ENTREPAÑOS

#### GONDOLA SENCILLA ADICIONAL

91X42X152CM  
1 POSTE  
4 ENTREPAÑOS

## GONDOLAS SENCILLAS 122X42X152-212CM

### DESCRIPCION

#### GONDOLA SENCILLA INICIAL

122X42X112CM  
2 POSTES  
5 ENTREPAÑOS

#### GONDOLA SENCILLA CENTRAL

122X42X112CM  
1 POSTE  
5 ENTREPAÑOS

#### GONDOLA SENCILLA INICIAL

122X42X152CM  
2 POSTES  
4 ENTREPAÑOS

#### GONDOLA SENCILLA ADICIONAL

122X42X152CM  
1 POSTE  
4 ENTREPAÑOS

# GONDOLA CENTRAL

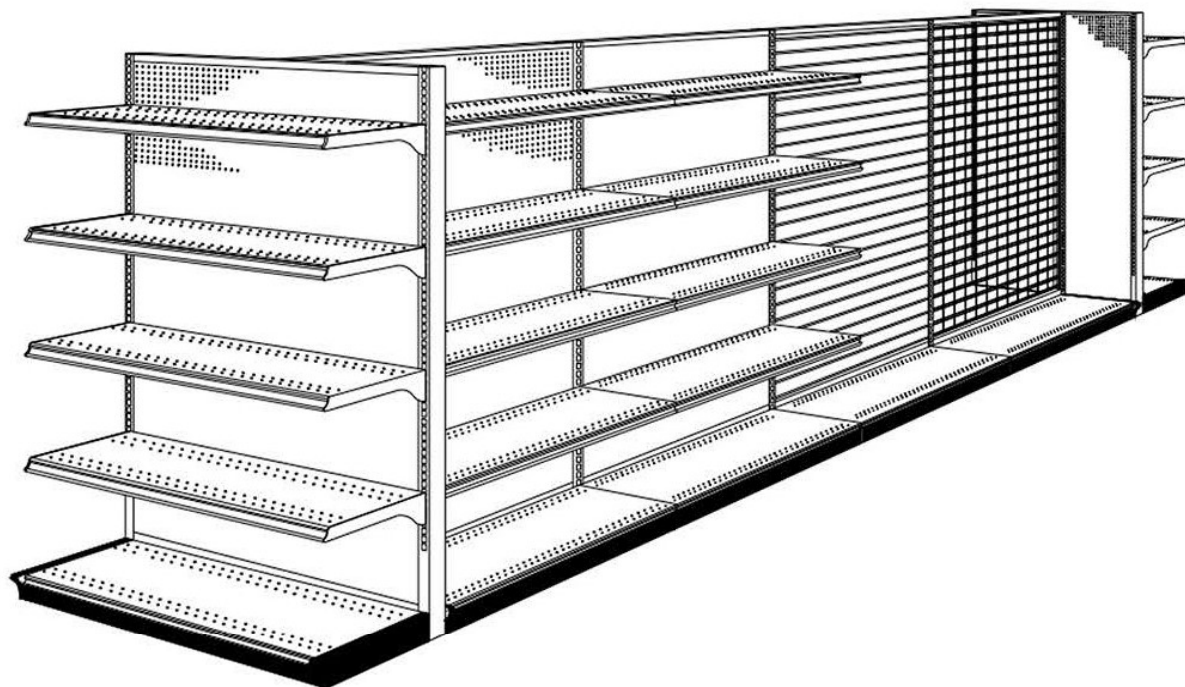

**GONDOLAS DOBLES CENTRALES**  
91-122X42X152CM  
8 ENTREPAÑOS

**GONDOLAS DOBLES CENTRALES**  
91-122X42X112CM  
10 ENTREPAÑOS

DESCRIPCION	DESCRIPCION
<b>GONDOLA INICIAL DOBLE</b> 91X42X152CM 2 POSTES 8 ENTREPAÑOS	<b>GONDOLA INICIAL DOBLE</b> 91X42X212CM 2 POSTES 10 ENTREPAÑOS
<b>GONDOLA ADICIONAL DOBLE</b> 91X42X152CM 1 POSTE 8 ENTREPAÑOS	<b>GONDOLA ADICIONAL DOBLE</b> 91X42X212CM 1 POSTE 10 ENTREPAÑOS
<b>GONDOLA INICIAL DOBLE</b> 122X42X152CM 2 POSTES 8 ENTREPAÑOS	<b>GONDOLA INICIAL DOBLE</b> 122X42X212CM 2 POSTES 10 ENTREPAÑOS
<b>GONDOLA ADICIONAL DOBLE</b> 122X42X152CM 1 POSTE 8 ENTREPAÑOS	<b>GONDOLA ADICIONAL DOBLE</b> 122X42X212CM 1 POSTE 10 ENTREPAÑOS

# GONDOLA A PARED

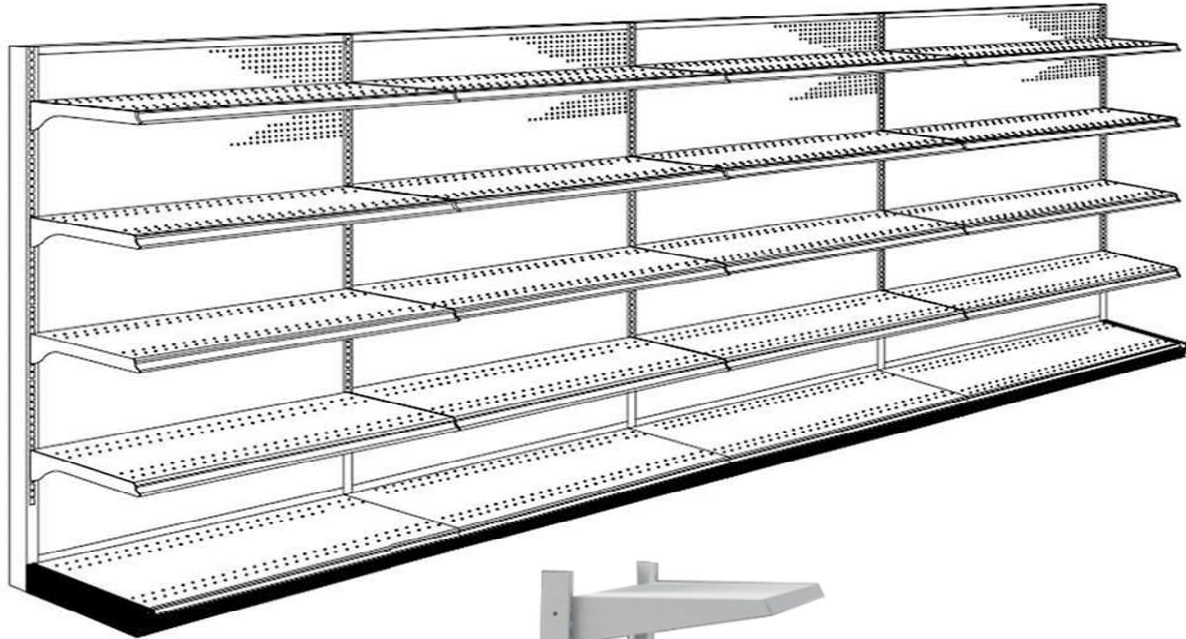

## GONDOLAS SENCILLA A PARED 122X58X112CM

### DESCRIPCION

#### GONDOLA INICIAL SENCILLA

122X58X212CM

2 POSTES

5 ENTREPAÑOS

#### GONDOLA SENCILLA A ADICIONAL

122X58X212CM

1 POSTE

5 ENTREPAÑOS



# GONDOLA PREMIUM

# CABECERA ESTANDAR



## GONDOLAS SENCILLA CABECERA 91X42X152 Y 212CM

## GONDOLAS SENCILLAS 122X42X152-212CM

### DESCRIPCION

#### GONDOLA SENCILLA INICIAL

91X42X112CM  
2 POSTES  
5 ENTREPAÑOS

### DESCRIPCION

#### GONDOLA SENCILLA INICIAL

122X42X112CM  
2 POSTES  
5 ENTREPAÑOS

#### GONDOLA SENCILLA CENTRAL

91X42X112CM  
1 POSTE  
5 ENTREPAÑOS

#### GONDOLA SENCILLA CENTRAL

122X42X112CM  
1 POSTE  
5 ENTREPAÑOS

#### GONDOLA SENCILLA INICIAL

91X42X152CM  
2 POSTES  
4 ENTREPAÑOS

#### GONDOLA SENCILLA INICIAL

122X42X152CM  
2 POSTES  
4 ENTREPAÑOS

#### GONDOLA SENCILLA ADICIONAL

91X42X152CM  
1 POSTE  
4 ENTREPAÑOS

#### GONDOLA SENCILLA ADICIONAL

122X42X152CM  
1 POSTE  
4 ENTREPAÑOS



CARGA ASEGURADA  
POR ENTREPAÑO

# GONDOLA CENTRAL

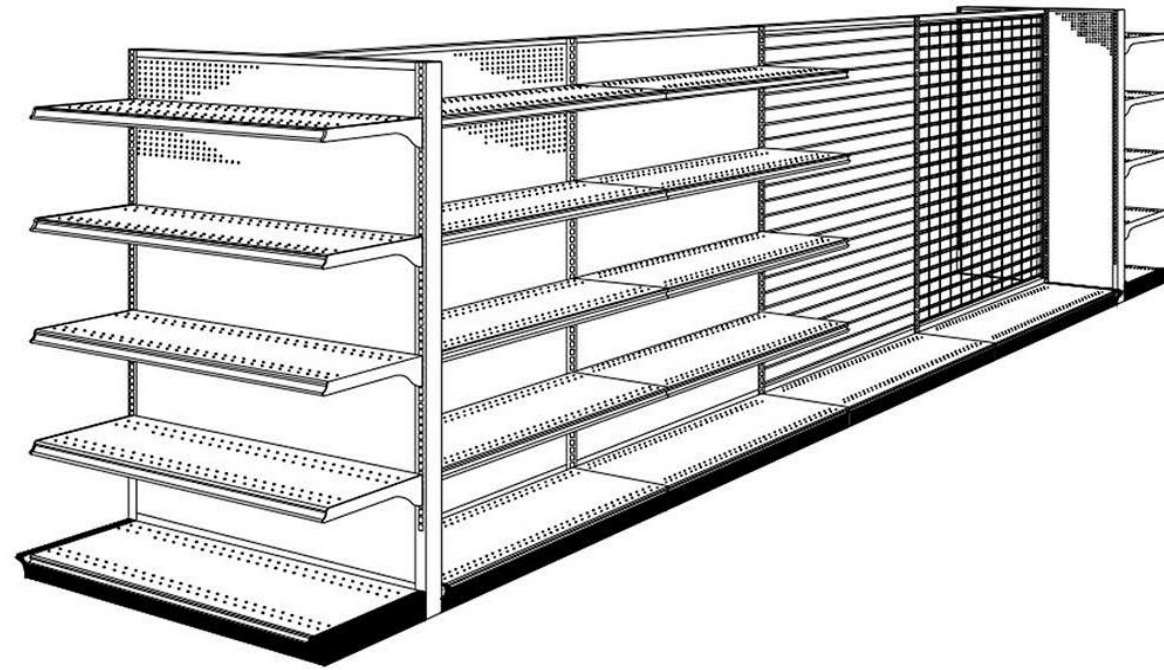

**GONDOLAS DOBLES CENTRALES**  
91-122X42X152CM  
8 ENTREPAÑOS

**GONDOLAS DOBLES CENTRALES**  
91-122X42X112CM  
10 ENTREPAÑOS

## DESCRIPCION

GONDOLA INICIAL DOBLE  
91X42X152CM  
2 POSTES  
8 ENTREPAÑOS

GONDOLA ADICIONAL DOBLE  
91X42X152CM  
1 POSTE  
8 ENTREPAÑOS

GONDOLA INICIAL DOBLE  
122X42X152CM  
2 POSTES  
8 ENTREPAÑOS

GONDOLA ADICIONAL DOBLE  
122X42X152CM  
1 POSTE  
8 ENTREPAÑOS

## DESCRIPCION

GONDOLA INICIAL DOBLE  
91X42X212CM  
2 POSTES  
10 ENTREPAÑOS

GONDOLA ADICIONAL DOBLE  
91X42X212CM  
1 POSTE  
10 ENTREPAÑOS

GONDOLA INICIAL DOBLE  
122X42X212CM  
2 POSTES  
10 ENTREPAÑOS

GONDOLA ADICIONAL DOBLE  
122X42X212CM  
1 POSTE  
10 ENTREPAÑOS

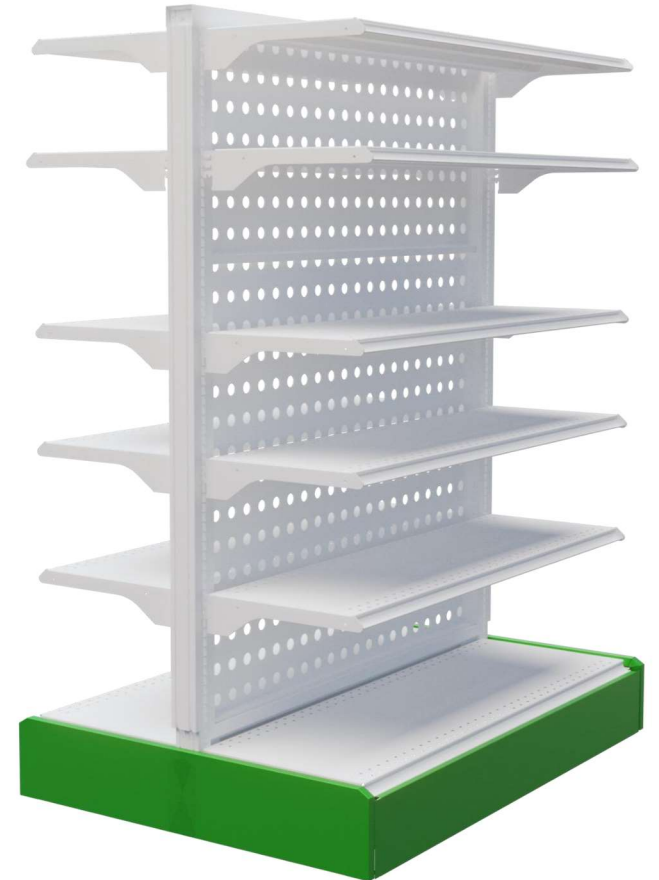

# GONDOLA A PARED

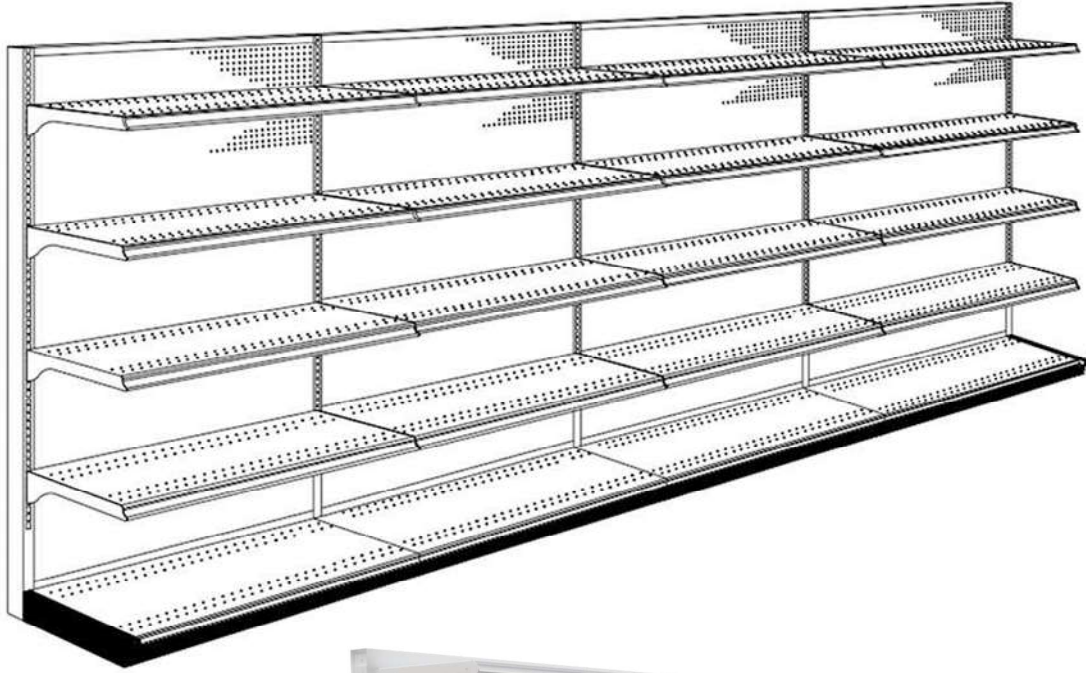

## GONDOLAS SENCILLA A PARED 122X58X112CM

### DESCRIPCION

GONDOLA INICIAL SENCILLA  
122X58X212CM  
2 POSTES  
5 ENTREPAÑOS

GONDOLA SENCILLA A ADICIONAL  
122X58X212CM  
1 POSTE  
5 ENTREPAÑOS

# DESPIECE DE LA GONDOLA PREMIUM

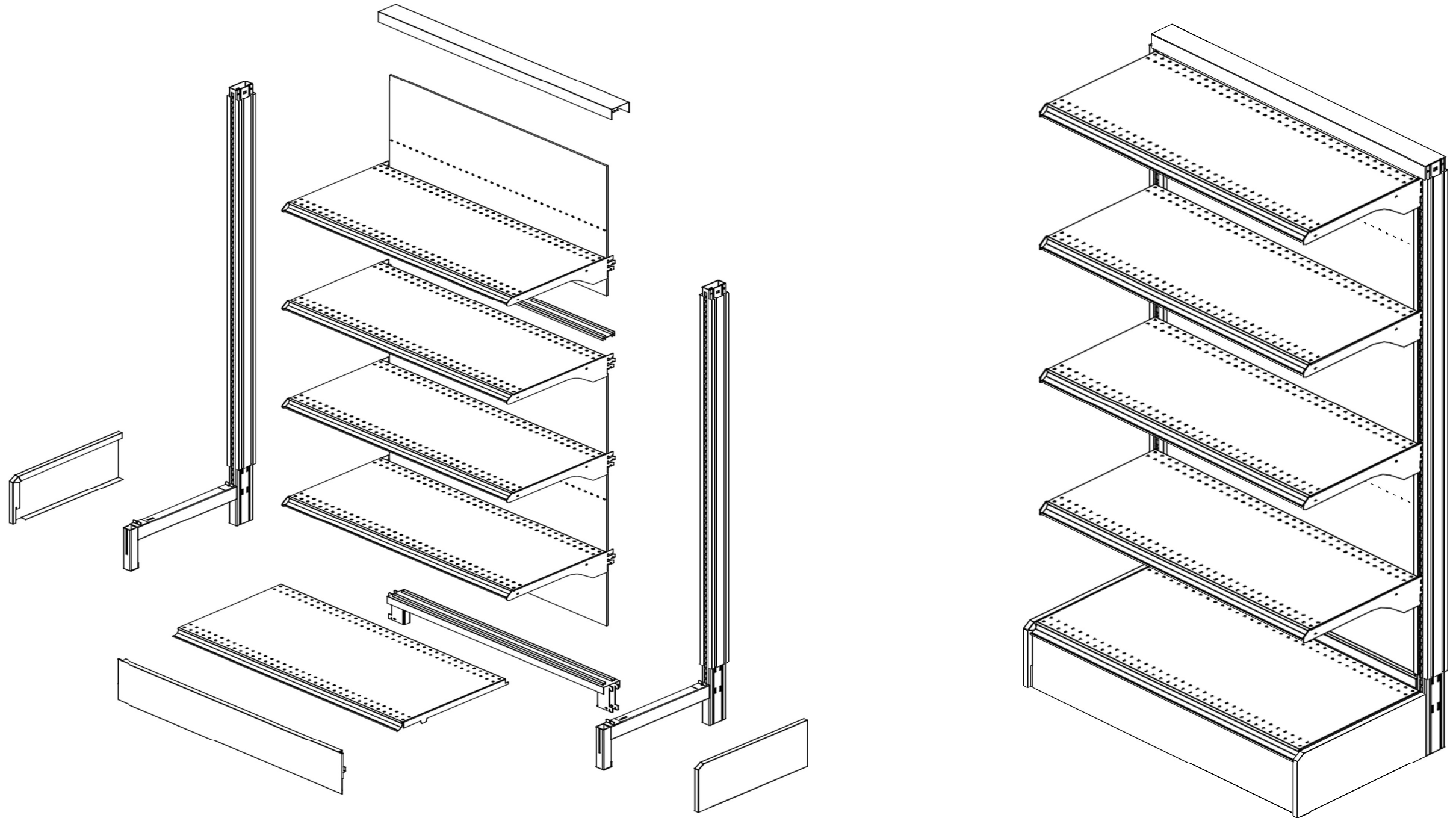

# MUEBLE MEDICAMENTO CONTROLADO



*MEDIDA GENERAL 54X58X190 CM*

*FABRICADO EN LAMINA DE ACERO CALIBRE 20*

*MODELO DOBLE DE 7 CAJONES Y 2 GAVETAS SUPERIORES.*



*MEDIDA GENERAL 90X75X200 CM*

*FABRICADO EN LAMINA DE ACERO CALIBRE 20*

*MODELO DOBLE DE 9 CAJONES Y 3 GAVETAS SUPERIORES.*

# VITRINA METALICA CON CRISTAL

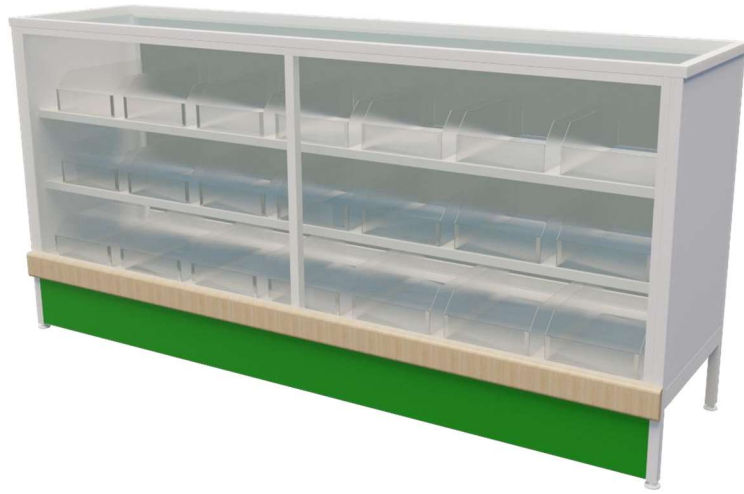

*MEDIDA GENERAL 120X60X110 CM*

*FABRICADO EN LAMINA DE ACERO CALIBRE 22 Y PERFIL DE 1X1" C18.*

*CON CAJONES METALICOS, CRISTAL DE 6MM*

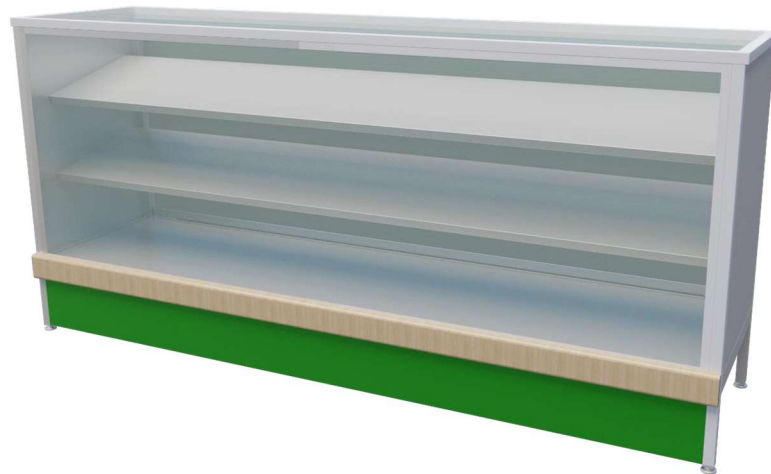

*MEDIDA GENERAL 120X45X110 CM*

*FABRICADO EN LAMINA DE ACERO CALIBRE 22 Y PERFIL DE 1X1" C18.*

*CRISTAL DE 6MM*

# CHECKOUT DE COBRO



**MODELO L**

150X120X95 CM

180X120X95 CM



**MODELO U**

150X120X95 CM

180X120X95 CM



**MODELO U INOX**

180X120X95 CM

220X120X95 CM

# BOTADEROS



*BOTADOR PARA CANASTILLA  
SENCILLO 100X80X120 CM*



*BOTADOR REFORZADO PARA  
CANASTILLA 120X80X160 CM*

# ANAQUEL METALICO CARGA MEDIANA



*ANAQUEL ARMADO*    *Poste*    *Entrepañó  
Reforzado*

*85x30x220 cm 5  
entrepaños*

C14

C20

*85x45x220 cm 5  
entrepaños*

C14

C20

*85x60x220 cm 5  
entrepaños*

C14

C20

# ACABADOS METALICOS



BLANCO

SKY WHITE 10677-B



PLATINO

**PANTONE®**

Cool Gray 2 C

PANTONE® Solid Coated-V5



OXFORD

RAL 7015 SLATE GRAY

# ACABADOS MELAMINA



Tulum



Ámbar



Oporto



Malta



Espiga



Turmalina



Latte



Anáhuac



Encino Polar



Rioja

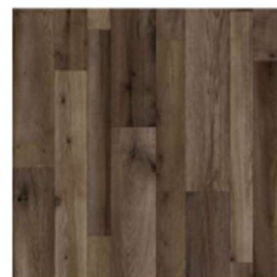

Dakota



Chardonnay

## FICHA TECNICA

GÓNDOLA FABRICADA EN LÁMINA DE ACERO ROLADA EN FRIO TENSIONADA, ENTREPAÑOS EN LÁMINA CAL 22 CON REFUERZO INTERNO Y CON MÉNSULAS CAL 14, POSTE DE LÁMINA CAL 14, CON RESPALDO Y PISO EN LÁMINA CAL 22, ACABADO EN PINTURA EPÓXICA MICRO PULVERIZADA HORNEADA EN LOS TONOS DE LÍNEA.

### DESCRIPCION POR PIEZA

**LOS POSTES** SON DE CALIBRE 14, LAS ALTURAS DE LÍNEA SON DE 152 Y 212 CM. LOS CUALES PUEDEN SER SENCILLOS O DOBLES, INTERMEDIOS O FINALES.

**LOS ENTREPAÑOS**, SUS MEDIDAS DE FRENTE SON 91 Y 122 CM Y SU FONDO DE 42 CM. SE OFRECEN DE LÍNEA LOS ENTREPAÑOS EN CALIBRE 22.

INCLUYE REFUERZOS CENTRALES EN FORMA DE OMEGA.

**EL PISO**, SUS MEDIDAS DE FRENTE SON 120 CM, SIENDO SIEMPRE SU FONDO DE 42 CM. IGUALMENTE SE OFRECE EN CALIBRE 22.